

PIANTA

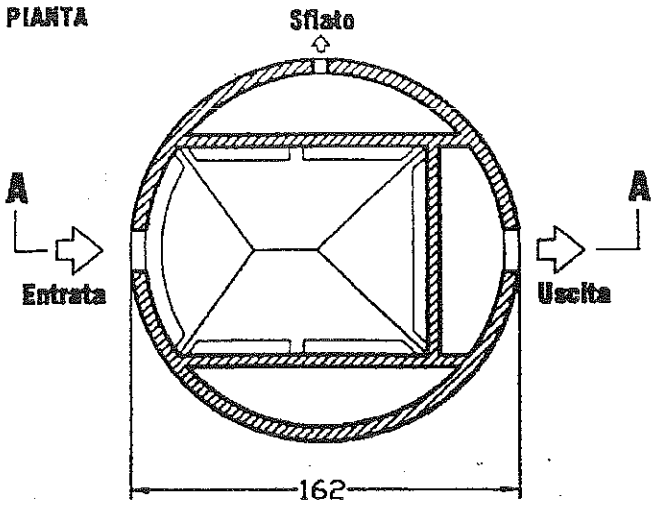

SEZIONE A-A

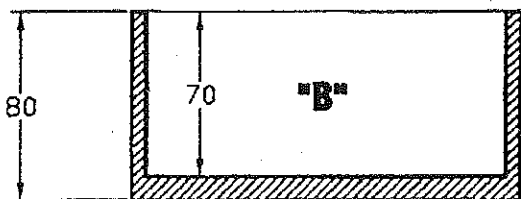
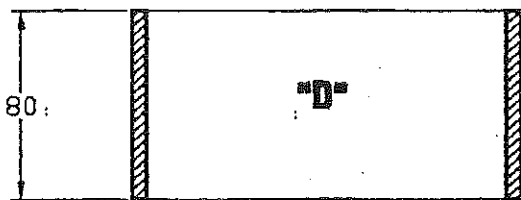
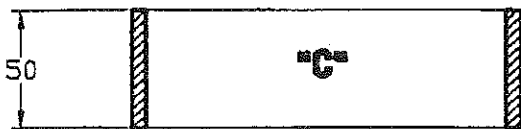
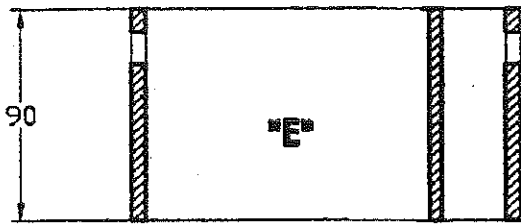
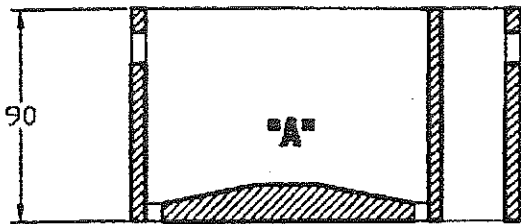
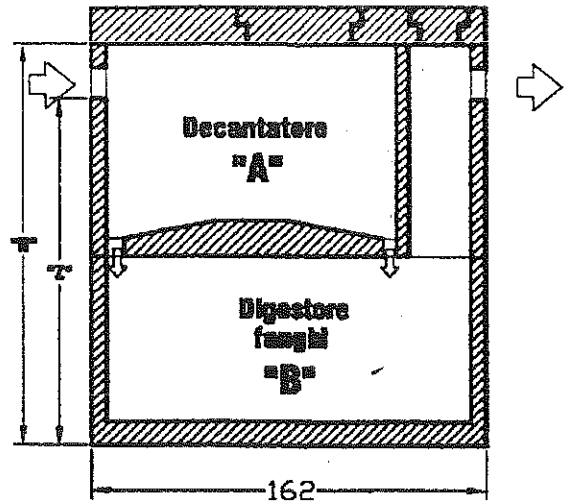

Combinazione Anelli IMHOFF Ø 150 cm

- Utenti n. 13 (B+A+cop. Norm/Carr)
- Utenti n. 21 (B+A+E+cop. Norm/Carr)
- Utenti n. 30 (B+C+A+E+cop. Norm/Carr)
- Utenti n. 35 (B+D+A+E+cop. Norm/Carr)

FOSSA IMHOFF Ø 150 cm

H170 Copertura Norm/Carr. (13 utenti)	decantatore	554 R
Z146	digestore	1831 R
	totale	2185 R

H260 Copertura Norm/Carr. (21 utenti)	decantatore	1457 R
Z236	digestore	2167 R
	totale	3624 R

H310 Copertura Norm/Carr. (30 utenti)	decantatore	1457 R
Z288	digestore	3050 R
	totale	4507 R

H340 Copertura Norm/Carr. (35 utenti)	decantatore	1457 R
Z316	digestore	3579 R
	totale	5036 R



PAPPALÀ Per. Ind. GIANCARLO

Progettazione impianti - Progettazione layout - Realizzazione di fossi sifonati standard - Fiumi sifonati 400
 Via Cavour, 11 - 06024 GUBIO (PG) - Tel. 074/4022941 - Fax 074/4022944 - Cell. 320/778823
 e-mail: pappala@pappala.it - info@pappala.it - Site: www.pappala.it

L'VENTO LA RIPRODUZIONE, DIFFUSIONE O COPPIA DEL PRESENTE DISEGNO SENZA L'APPROVAZIONE O AUTORIZZAZIONE DEL PROGETTISTA.

OGGETTO: CERTIFICAZIONE FOSSA IMHOFF SECONDO D.Lgs. n° 152 del 11/03/1999 e D. Lgs. n° 286 del 18/03/2003	TAV. n° 01
COMMITTENTE: ANGOLES B.C.E. S.p.A.	
DATA: 27/03/2008	SCALA:
ELABORATO: GRAFICI DIMENSIONALI FOSSA IMHOFF 150 TABELLE TECNICHE	

IMMOBILIARE PER. IND. GIANCARLO
 PAPPALÀ PER. IND. GIANCARLO
 155
 DI PERUGIA